

Dell™ 1420X/1430X-projector

Gebruikershandleiding

Opmerkingen, aanwijzingen en waarschuwingen



OPMERKING: Een OPMERKING bevat belangrijke informatie die u helpt beter gebruik te maken van uw projector.



AANWIJZING: Een AANWIJZING duidt op potentiële schade aan hardware of verlies van gegevens en vertelt u hoe u het probleem kunt vermijden



WAARSCHUWING: Een WAARSCHUWING duidt op de mogelijkheid van materiële schade, persoonlijk letsel of dood.

De informatie in dit document is onderhevig aan wijzigingen zonder kennisgeving.

© 2011 Dell Inc. Alle rechten voorbehouden.

Reproductie van deze materialen op elke willekeurige manier zonder de schriftelijke goedkeuring van Dell Inc. is strikt verboden.

Handelsmerken die in deze tekst zijn gebruikt: *Dell* en het *DELL*-logo zijn handelsmerken van Dell Inc.; *DLP* en het *DLP*-logo zijn handelsmerken van TEXAS INSTRUMENTS INCORPORATED; *Microsoft* en *Windows* zijn handelsmerken of gedeponeerde handelsmerken van Microsoft Corporation in de Verenigde Staten en/of andere landen.

Andere handelsmerken en handelsnamen kunnen in dit document worden gebruikt om te verwijzen naar de entiteiten die aanspraak maken op de merken en namen van hun producten. Dell Inc. wijst elk eigendomsbelang in andere handelsmerken en handelsnamen dan zijn eigen namen en merken af.

Model 1420X/1430X

Februari 2012 Rev. A00

Inhoud

1	Uw Dell-projector	5
	Over uw projector	6
2	Uw projector aansluiten	8
	Aansluiten op een computer	9
	Een computer aansluiten via een VGA-kabel	9
	Loophrough-aansluiting monitor via VGA-kabels	10
	Aansluiten op een DVD-speler	11
	Aansluiten op een dvd-speler met een S-videokabel	11
	Een DVD-speler aansluiten met een Composiet-videokabel	12
	Een DVD-speler aansluiten met een Component-videokabel	13
3	Uw projector gebruiken	14
	Uw projector inschakelen	14
	Uw projector uitschakelen	14
	Het geprojecteerde beeld aanpassen	15
	De projectorhoogte verhogen	15
	De projectorhoogte verlagen	15
	Het zoomen en de focus van de projector aanpassen	16
	De grootte van het projectiebeeld aanpassen	17

Het bedieningspaneel gebruiken	19
De afstandsbediening gebruiken	21
De batterijen van de afstandsbediening plaatsen	23
Funciebereik van de afstandsbediening	24
De On-Screen Display gebruiken	25
Invoerbron	25
Automatisch aanpassen	26
Helderheid/contrast	27
Videomodus	27
Volume	28
Geavanceerde instellingen	28
Taal	42
Help	42
4 Problemen met uw projector oplossen	43
Geleidende signalen	47
De lamp vervangen	49
5 Specificaties	51
6 Contact opnemen met Dell	57
7 Bijlage: Woordenlijst	58

Uw Dell-projector

Uw projector wordt geleverd met alle onderstaande items. Controleer of u alle items hebt en neem contact op met Dell als er iets ontbreekt.

Inhoud verpakking

Voedingskabel

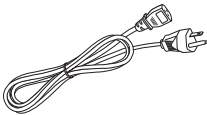

1,8 m VGA-kabel (VGA naar VGA)

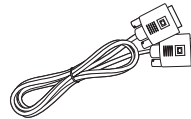

Afstandsbediening met batterij



Cd gebruikershandleiding en documentatie



Trek aan de uitstulping voordat u de afstandsbediening gebruikt

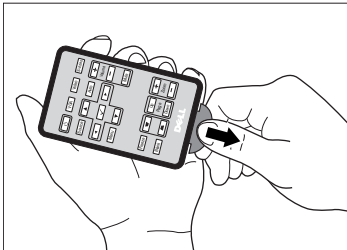

Over uw projector

Bovenaanzicht

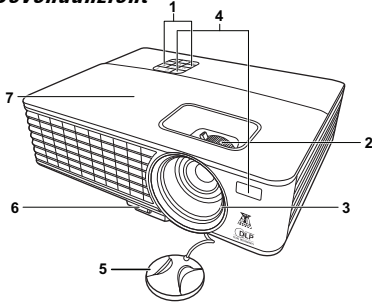

Onderaanzicht

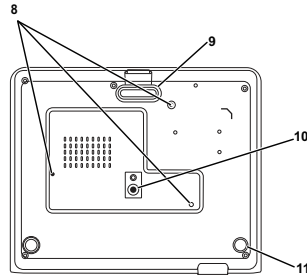

1	Bedieningspaneel
2	Zoomring en Scherpstelling
3	Lens
4	IR-ontvangers
5	Lenskap
6	Knop Snel loskoppelen
7	Lampdeksel
8	Montagegaten voor plafondmontage: schroefgat M3 x 4,6mm diepte. Aanbevolen draaimoment <8 kgf-cm
9	Fronthoogtevoet
10	Montage-opening voor statief: Plaats moer 1/4" * 20 UNC
11	Regelwiel voor kantelhoek

⚠ WAARSCHUWING: Veiligheidsrichtlijnen

- 1 Gebruik de projector niet in de buurt van apparaten die veel warmte genereren.
- 2 Gebruik de projector niet op zeer stofrijke plaatsen. Het stof kan defecten veroorzaken aan het systeem en de projector zal automatisch worden uitgeschakeld.
- 3 Controleer of de projector in een goed geventileerd gebied is geïnstalleerd.
- 4 Blokkeer nooit de ventilatiesleuven en andere openingen op de projector.
- 5 Zorg dat de projector werkt in een omgevingstemperatuur van 0 °C tot 35 °C.

- 6 Probeer het aanraken van de ventilatie-uitlaat te vermijden omdat deze uitlaat zeer warm kan worden nadat de projector ingeschakeld is geweest of onmiddellijk nadat deze is uitgeschakeld.
- 7 Kijk niet in de lens terwijl de projector is ingeschakeld, anders kunt u oogletsels oplopen.
- 8 Plaats geen objecten in de buurt van of voor de projector of dek de lens niet af terwijl de projector is ingeschakeld, anders kan het object door de warmte smelten of verbranden.



OPMERKING:

- Probeer deze projector niet zelf aan het plafond te monteren. Laat de installatie uitvoeren door een erkende technicus.
- Aanbevolen plafondmontageset voor de projector (onderdeelnr.: C4504). Raadpleeg de ondersteuningswebsite van Dell op support.dell.com.
- Raadpleeg de veiligheidsinformatie die bij uw projector is geleverd, voor meer details.

Uw projector aansluiten

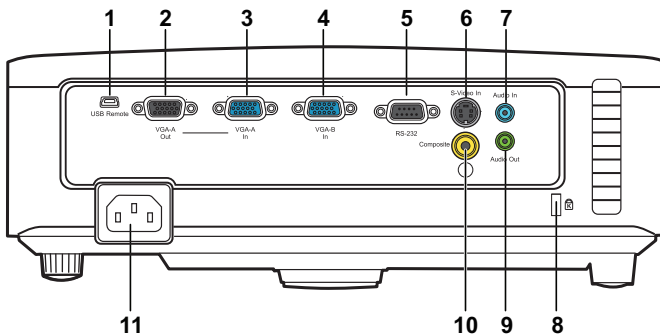

1	Externe mini-USB-aansluiting (type B)	7	Aansluiting voor de audio-ingang
2	VGA-A-uitgang (beeldscherm loop-through)	8	Sleuf beveiligingskabel
3	VGA-A-ingang (D-sub)	9	Aansluiting voor de audio-uitgang
4	VGA-B-ingang (D-sub)	10	Composiet-video-aansluiting
5	RS232-besturingspoort	11	Aansluiting voedingskabel
6	S-video-aansluiting		



WAARSCHUWING: Voordat u begint met een procedure van dit hoofdstuk, dient u de veiligheidsrichtlijnen op pagina 6 na te leven.

Aansluiten op een computer

Een computer aansluiten via een VGA-kabel

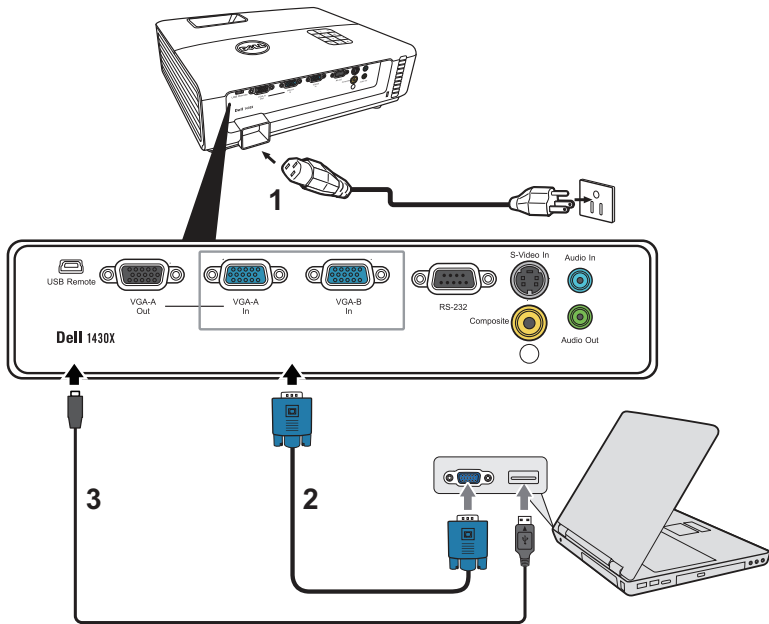

1	Voedingskabel
2	VGA- naar-VGA-kabel
3	USB-A-naar-mini-USB-B-kabel



OPMERKING: De mini-USB-B-kabel is niet inbegrepen bij de projector.



OPMERKING: De mini-USB-B-kabel moet aangesloten zijn als u de functies Page Up en Page Down op de afstandsbediening wilt gebruiken.

Loopthrough-aansluiting monitor via VGA-kabels

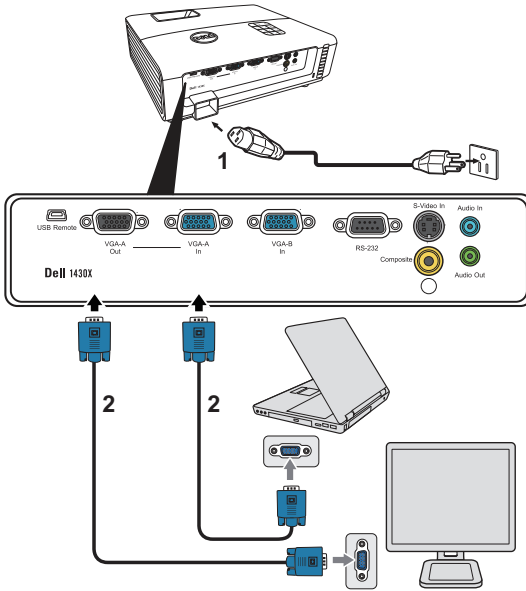

1	Voedingskabel
2	VGA- naar-VGA-kabel



OPMERKING: Uw projector wordt met slechts één VGA-kabel geleverd. Er kan een extra VGA-kabel worden aangeschaft op de website van Dell op www.dell.com.

Aansluiten op een DVD-speler

Aansluiten op een dvd-speler met een S-videokabel

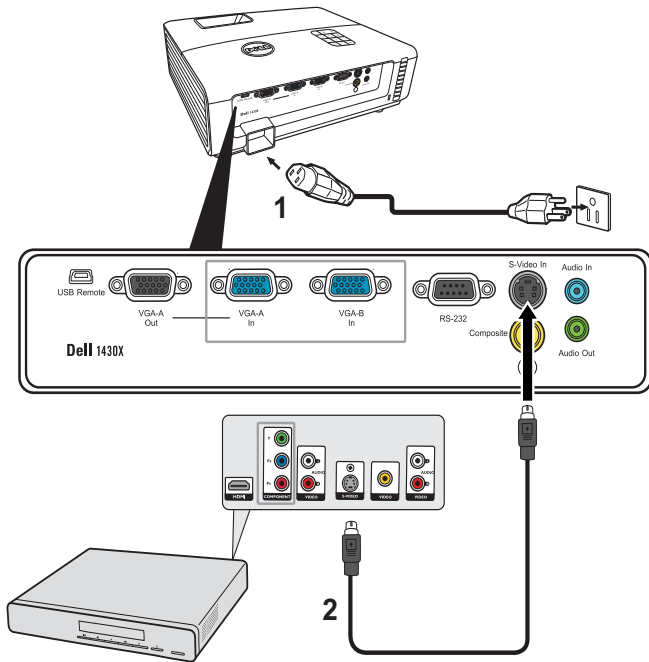

1	Voedingskabel
2	S-videokabel



OPMERKING: De S-video-kabel is niet geleverd bij uw projector. U kunt de S-video-verlengkabel (15m/30m) via de website van Dell aanschaffen op www.dell.com.

Een DVD-speler aansluiten met een Compositievideokabel

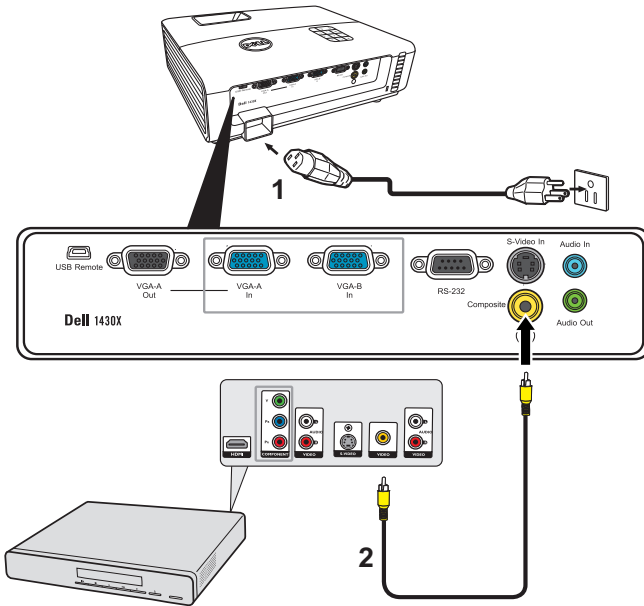

1	Voedingskabel
2	Compositievideokabel

OPMERKING: De compositie-video-kabel is niet geleverd bij uw projector. U kunt de Compositie-video-verlengkabel (15m/30m) via de website van Dell aanschaffen op www.dell.com.

Een DVD-speler aansluiten met een Component-videokabel

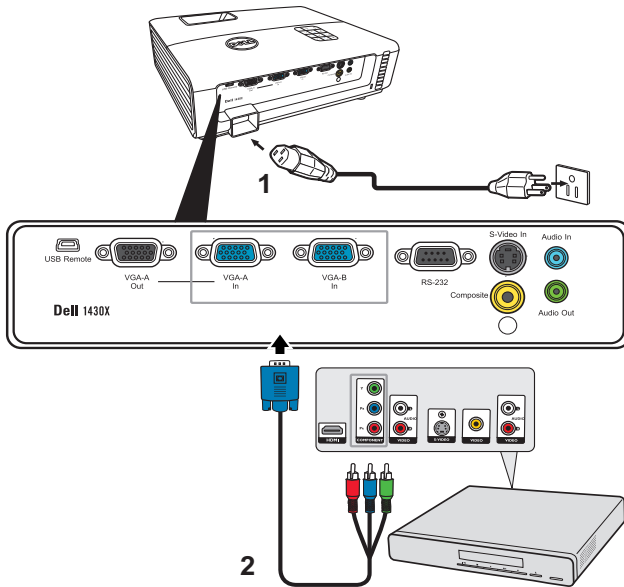

1	Voedingskabel
2	VGA-naar-component-videokabel



OPMERKING: De VGA-naar-component-videokabel is niet geleverd bij uw projector. U kunt de VGA-naar-component-video-verlengkabel (15m/30m) via de website van Dell aanschaffen op www.dell.com.

Uw projector gebruiken

Uw projector inschakelen



OPMERKING: Schakel de projector in voordat u de bron inschakelt (computer, dvd-spelers, enz.). De **voedingsknop** knippert blauw tot u erop drukt.

- 1 Verwijder de lenskap.
- 2 Sluit de voedingskabel en de juiste signaalkabels aan. Zie "Uw projector aansluiten" op pagina 8 voor meer informatie over het aansluiten van de projector.
- 3 Druk op de **voedingsknop** (zie "Het bedieningspaneel gebruiken" op pagina 19 voor de locatie van de **voedingsknop**).
- 4 Schakel uw bron in (computer, DVD-speler, enz.).
- 5 Sluit uw bron aan op de projector met de geschikte kabel. Zie "Uw projector aansluiten" op pagina 8 voor instructies over het verbinden van uw bron met uw projector.
- 6 De ingangsbron van de projector wordt standaard ingesteld op VGA-A. Wijzig indien nodig, de ingangsbron van de projector.
- 7 Als er meerdere bronnen zijn aangesloten op de projector, druk dan op de knop **Bron** op de afstandsbediening of het bedieningspaneel om de gewenste bron te selecteren. Zie "Het bedieningspaneel gebruiken" op pagina 19 en "De afstandsbediening gebruiken" op pagina 21 om de knop **Bron** te zoeken.

Uw projector uitschakelen



AANWIJZING: Koppel de projector los nadat u het toestel correct hebt afgesloten, zoals beschreven in de volgende procedure.

- 1 Druk op de **voedingsknop**.



OPMERKING: Het bericht "Druk op de Aan/uitknop om de projector uit te schakelen." verschijnt op het scherm. Het bericht verdwijnt na 5 seconden. U kunt ook op de knop **Menu** drukken om het bericht te verwijderen.

- 2 Druk opnieuw op de **voedingsknop**. De koelventilators blijven ongeveer 60 seconden actief.
- 3 Om de projector snel uit te schakelen, houdt u op de voedingsknop 1 seconde ingedrukt terwijl de koelventilators van de projector nog draaien.

OPMERKING: Wacht 60 seconden voordat u de projector opnieuw inschakelt om de interne temperatuur de tijd te geven te stabiliseren.

4 Koppel de voedingskabel los van het stopcontact en de projector.

Het geprojecteerde beeld aanpassen

De projectorhoogte verhogen

1 Verhoog de projector tot de gewenste weergavehoek en druk op de loslaatknop.

2 Gebruik het hoogtwiel om de weergavehoek fijn af te stellen.

De projectorhoogte verlagen

1 Til de projector op als u op de knop Snel loskoppelen drukt. Laat vervolgens de projector langzaam zakken en stel de kijkhoek af met het hoogtwiel.

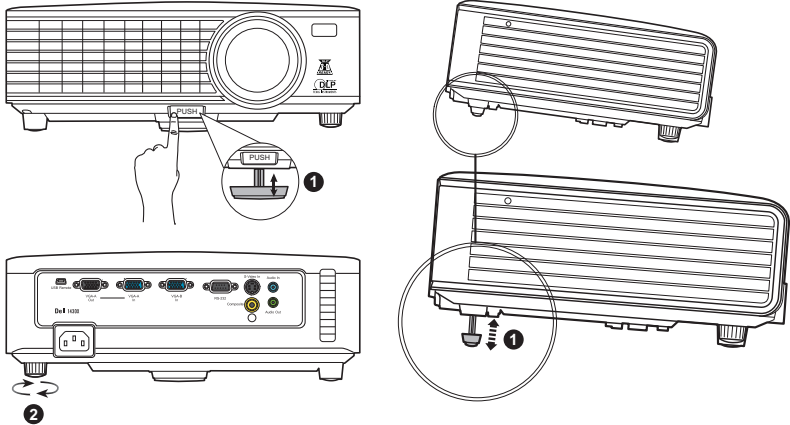

1	Fronthoogtevoet (Kantelhoek: 0 tot 6 graden)
2	Regelwiel voor kantelhoek

Het zoomen en de focus van de projector aanpassen

⚠ WAARSCHUWING: Om schade aan de projector te voorkomen, dient u te controleren of de zoomlens en de afstelvoet volledig zijn ingetrokken voordat u de projector verplaatst of voordat u de projector in zijn draagkoffer stopt.

- 1 Draai het zoomwiel om in en uit te zoomen.
- 2 Draai de scherpstelring tot het beeld duidelijk leesbaar is. De projector kan scherpstellen op een afstand van 3,28 ft tot 26,24 ft (1 tot 8 m).

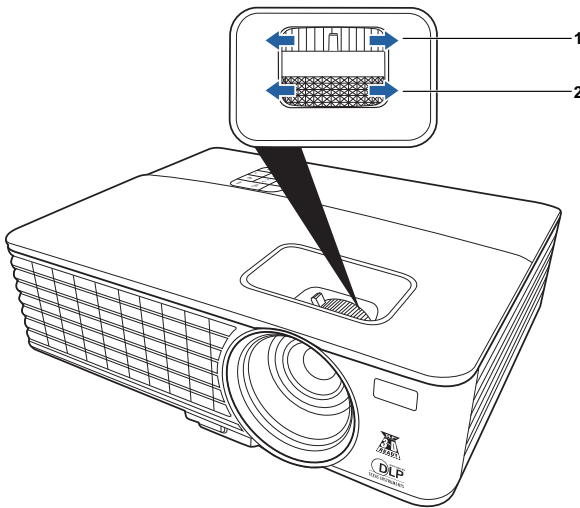

1	Zoomring
2	Scherpstelring

De grootte van het projectiebeeld aanpassen

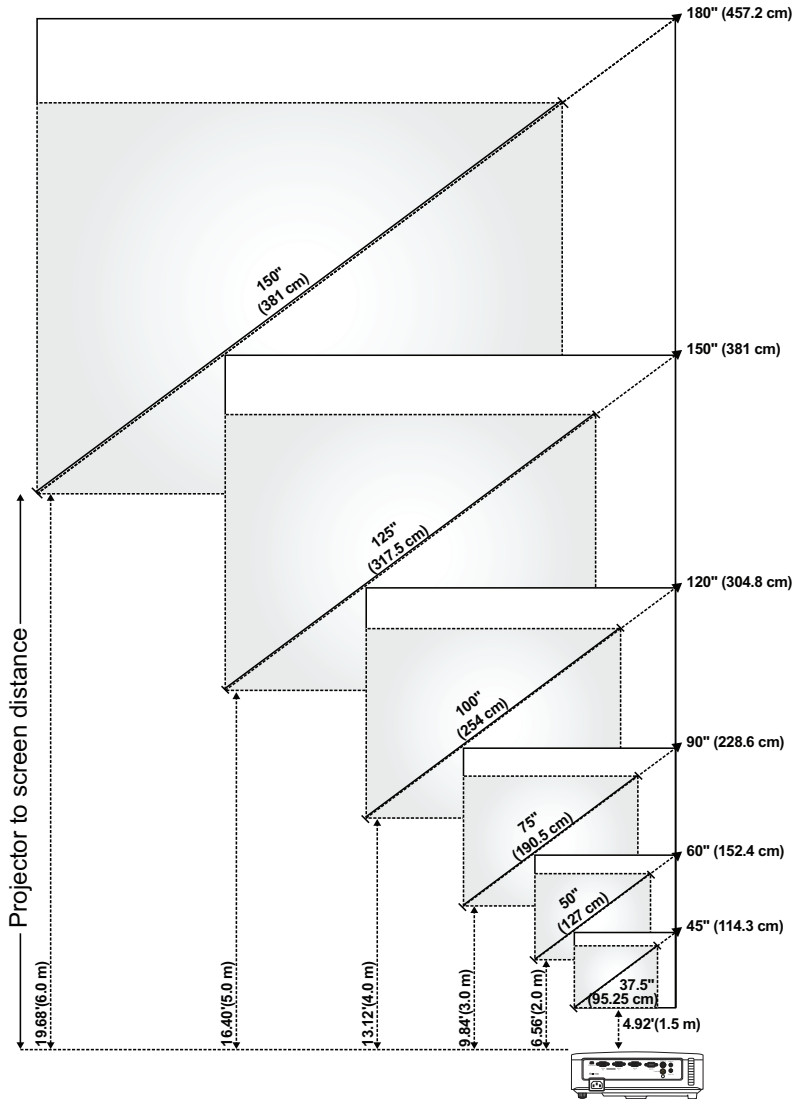





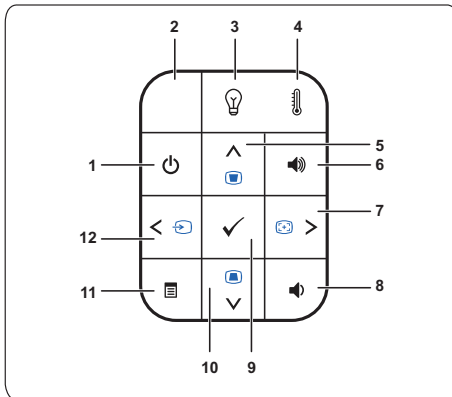



Scherm (diagonaal)	Max.	45" (114,3 cm)	60" (152,4 cm)	90" (228,6 cm)	120" (304,8 cm)	150" (381 cm)	180" (457,2 cm)
	Min.	37,5" (95,25 cm)	50" (127 cm)	75" (190,5 cm)	100" (254 cm)	125" (317,5 cm)	150" (381 cm)
Schermgrootte	Max.	36" X 27"	48" X 36"	72" X 54"	96" X 72"	120" X 90"	144" X 108"
	(BxH)	(91,44 cm X 68,58 cm)	(121,92 cm X 91,44 cm)	(182,88 cm X 137,16 cm)	(243,84 cm X 182,88 cm)	(304,8 cm X 228,6 cm)	(365,76 cm X 274,32 cm)
	Min.	30" X 22,5"	40" X 30"	60" X 45"	80" X 60"	100" X 75"	120" X 90"
	(BxH)	(76,2 cm X 57,15cm)	(101,6cm X 76,2cm)	(152,4 cm X 114,3 cm)	(203,2 cm X 152,2 cm)	(254 cm X 190,5 cm)	(304,8 cm X 228,6 cm)
Hd	Max.	29,7" (75,44 cm)	39,6" (100,58 cm)	59,4" (150,88 cm)	79" (201,17 cm)	99" (251,46 cm)	118,8" (301,75 cm)
	Min.	24,75" (62,87 cm)	33" (83,82 cm)	49,5" (125,73 cm)	66" (167,64 cm)	82,5" (209,55 cm)	99" (251,46 cm)
Afstand		4,92' (1,5 m)	6,56' (2,0 m)	9,84' (3,0 m)	13,12' (4,0 m)	16,40' (5,0 m)	19,68' (6,0 m)
* Deze grafiek is uitsluitend bedoeld als referentie voor de gebruikers.							

Het bedieningspaneel gebruiken









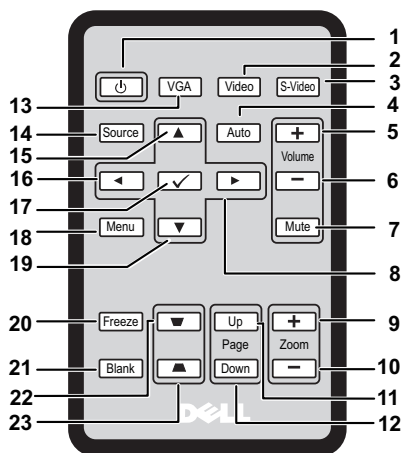







1	Voeding	Schakelt de projector in of uit. Zie "Uw projector inschakelen" op pagina 14 en "Uw projector uitschakelen" op pagina 14 voor meer informatie.
2	IR-ontvanger	Richt de afstandsbediening naar de IR-ontvanger en druk op een knop.
3	Waarschuwinglampje voor LAMP	<p>Als de oranje indicator LAMP is opgelicht of knippert, kan een van de volgende problemen optreden:</p> <ul style="list-style-type: none">• De lamp nadert het einde van zijn bruikbare levensduur• De lampmodule is niet goed geïnstalleerd• Defect lampaandrijving• Fout kleurenwiel <p>Zie "Problemen met uw projector oplossen" op pagina 43 en "Geleidende signalen" op pagina 47 voor meer informatie.</p>

4	Waarschuwingslampje voor TEMP	<p>Als de oranje indicator TEMP is opgelicht of knippert, kan een van de volgende problemen optreden:</p> <ul style="list-style-type: none"> • De interne temperatuur van de projector is te hoog • Fout kleurenwiel <p>Zie "Problemen met uw projector oplossen" op pagina 43 en "Geleidende signalen" op pagina 47 voor meer informatie.</p>
5	Omhoog  / Trapeziumcorrectie	<p>Indrukken om te navigeren door de items van het OSD-menu.</p> <p>Druk hierop om de beeldvervorming aan te passen die door het kantelen van de projector wordt veroorzaakt (+40/-40 graden).</p>
6	Volume omhoog 	Indrukken om het volume hoger te zetten.
7	Rechts  / Automatisch aanpassen	<p>Indrukken om te navigeren door de items van het OSD-menu.</p> <p>Druk hierop om de projector te synchroniseren met de invoerbron.</p> <p> OPMERKING: Automatisch aanpassen zal niet werken als het OSD (On-Screen Display) is weergegeven.</p>
8	Volume omlaag 	Indrukken om het volume lager te zetten.
9	Enter 	Druk hierop om de selectie van het item te bevestigen.
10	Omlaag  / Trapeziumcorrectie	<p>Indrukken om te navigeren door de items van het OSD-menu.</p> <p>Druk hierop om de beeldvervorming aan te passen die door het kantelen van de projector wordt veroorzaakt (+40/-40 graden).</p>
11	Menu 	Druk hierop om het OSD te activeren. Gebruik de richtingstoetsen en de knop Menu om te navigeren door het OSD.
12	Links  / Bron	<p>Indrukken om te navigeren door de items van het OSD-menu.</p> <p>Druk op deze knop om te bladeren door Analoge RGB-, Composiet-, Component- (YPbPr, via VGA) en S-video-bronnen wanneer meerdere bronnen op de projector zijn aangesloten.</p>

De afstandsbediening gebruiken



1	Aan/uit 	Zet de projector aan of uit. Zie "Uw projector inschakelen" op pagina 14 en "Uw projector uitschakelen" op pagina 14 voor meer informatie.
2	Video	Indrukken om de ingang Composiet video te kiezen.
3	S-Video	Indrukken om de ingang S-Video te kiezen.
4	Automatisch aanpassen	Indrukken om de projector met de invoerbron te synchroniseren. Automatisch aanpassen functioneert niet als de OSD is geopend.
5	Volume omhoog 	Indrukken om het volume hoger te zetten.
6	Volume omlaag 	Indrukken om het volume lager te zetten.
7	Dempen	Indrukken om de luidspreker van de projector volledig te dempen of weer in te schakelen.
8	Rechts 	Indrukken om door de menu-items van de On-Screen Display (OSD) te bladeren.
9	Zoom +	Indrukken om in te zoomen op het beeld.
10	Zoom -	Indrukken om uit te zoomen op het beeld.

11	Page up 	Indrukken om naar de vorige pagina te gaan.  OPMERKING: De mini-usb-b-kabel moet worden aangesloten als u de functie Page Up wilt gebruiken.
12	Page down 	Indrukken om naar de volgende pagina te gaan.  OPMERKING: De mini-usb-b-kabel moet worden aangesloten als u de functie Page Down wilt gebruiken.
13	VGA	Indrukken om de ingang VGA te kiezen.
14	Bron	Indrukken om te schakelen tussen de ingangen AnalooG RGB, Composiet, Component (YPbPr, via VGA) en S-video.
15	Omhoog 	Indrukken om door de menu-items van de On-Screen Display (OSD) te bladeren.
16	Links 	Indrukken om door de menu-items van de On-Screen Display (OSD) te bladeren.
17	Invoeren 	Indrukken om de selectie te bevestigen.
18	Menu	Indrukken om de OSD te activeren.
19	Omlaag 	Indrukken om door de menu-items van de On-Screen Display (OSD) te bladeren.
20	Freeze	Indrukken om het beeld stil te zetten.
21	Blank	Indrukken om het beeld weer te geven of te verbergen.
22	Keystone-aanpassing 	Indrukken om te corrigeren voor de beeldvervorming die optreedt doordat de projector scheef staat (+40/-40 graden).
23	Keystone-aanpassing 	Indrukken om te corrigeren voor de beeldvervorming die optreedt doordat de projector scheef staat (+40/-40 graden).

De batterijen van de afstandsbediening plaatsen

 **OPMERKING:** Haal de batterijen uit de afstandsbediening als deze niet wordt gebruikt.

1 Houd de klem ingedrukt terwijl u de batterijhouder lostrekt.

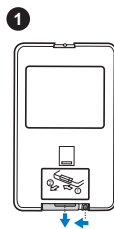

2 Let op de polariteitsmarkering (+/-) op de batterij.

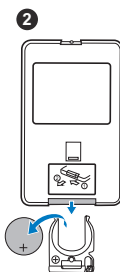

3 Plaats de batterij en let erop dat de polariteit correct is gericht op de markering in de batterijnis.

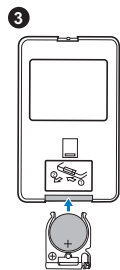

4 Duw de batterijhouder terug.

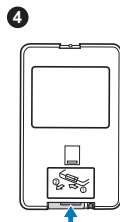



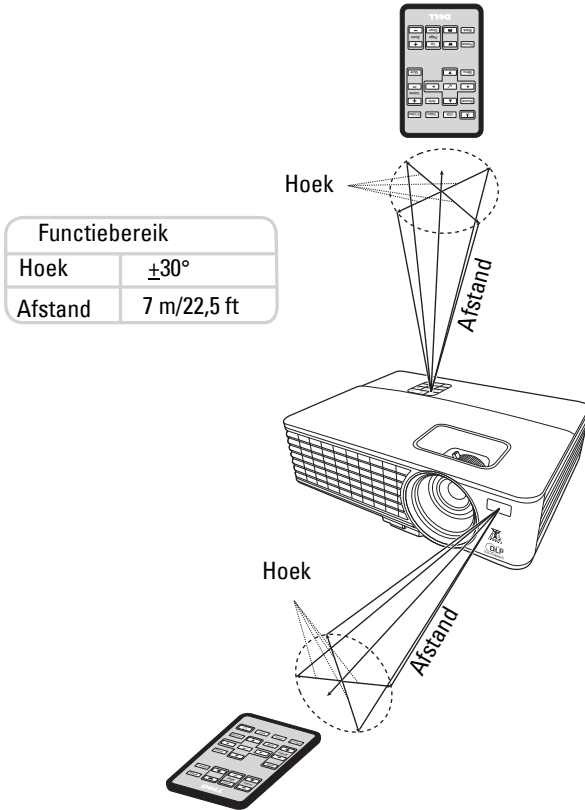





Functiebereik van de afstandsbediening



OPMERKING: Daadwerkelijk functiebereik kan licht afwijken van de waarden in de afbeelding. Als de batterij bijna is uitgeput, zal de afstandsbediening de projector niet meer correct kunnen bedienen.

De On-Screen Display gebruiken

- De projector maakt gebruik van schermmenu's, On-Screen Display (OSD) genoemd, die met of zonder ingangssignaal kunnen worden opgeroepen.
- Navigeer door de tabbladen in het Hoofdmenu met de knoppen  of  op de projector of op de afstandsbediening.
- Kies een submenu door op  op de projector of afstandsbediening te drukken.
- Kies een optie door op  of  op de projector of afstandsbediening te drukken. De kleur verandert in donkerblauw. Als een item wordt geselecteerd, verandert de kleur in donkerblauw.
- Pas de instellingen aan met  of  op de projector of op de afstandsbediening.
- Ga terug naar het Hoofdmenu door op  op de projector of afstandsbediening te drukken.
- Verlaat de OSD door op  te drukken, of druk direct op **Menu** op de projector of afstandsbediening.

OPMERKING: OSD-structuur en instellingen zijn hetzelfde op de modellen 1420X en 1430X.

Invoerbron

In het menu Invoerbron kiest u hetingangssignaal van de projector.

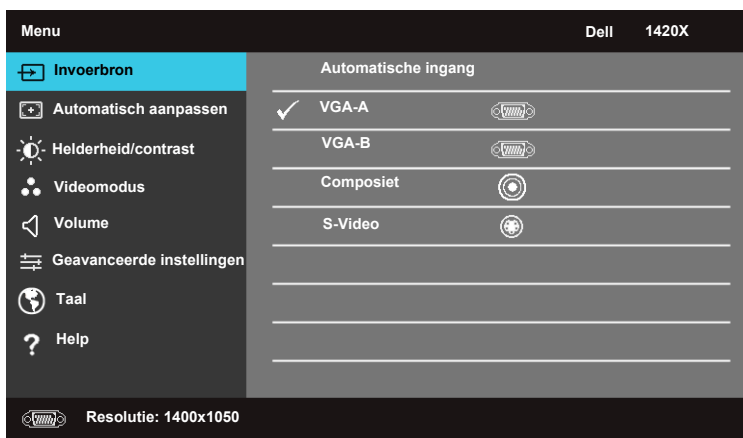

AUTOMATISCHE INGANG—Kies **Uit** (standaardinstelling) om het actuele signaal te fixeren. Als u op **Bron** drukt als de modus **Automatische ingang** is ingesteld op **Uit** kunt u zelf eeningangssignaal kiezen. Kies **Aan** om de beschikbareingangssignalen automatisch te detecteren. Als u op **Bron** drukt als de projector is ingeschakeld, zoekt de projector automatisch het volgende beschikbareingangssignaal.

VGA-A—Druk op  om het VGA-A-sigitaal te detecteren.

VGA-B—Druk op  om het VGA-B-sigitaal te detecteren.

COMPOSIT—Druk op  om het Compositie videosigitaal te detecteren.

S-VIDEO—Druk op  om het S-Video sigitaal te detecteren.

Automatisch aanpassen

In de pc-modus past de optie Automatisch aanpassen de waarden van **Frequentie** en **Volgen** automatisch aan.



Helderheid/contrast

In het menu Helderheid/contrast past u de waarden voor helderheid/contrast van de projector aan.

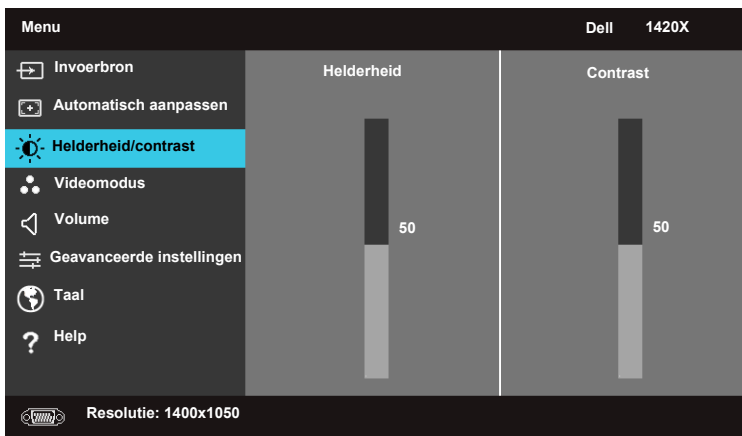

HELDERHEID—Pas de helderheid van het beeld aan met en .

CONTRAST—Pas het contrast van het beeld aan met en .

Videomodus

In het menu Videomodus optimaliseert u het beeld: **Presentatie**, **Helder**, **Film**, **sRGB** (zorgt voor accurater weergegeven kleuren) en **Aangepast** (uw eigen voorkeursinstellingen).

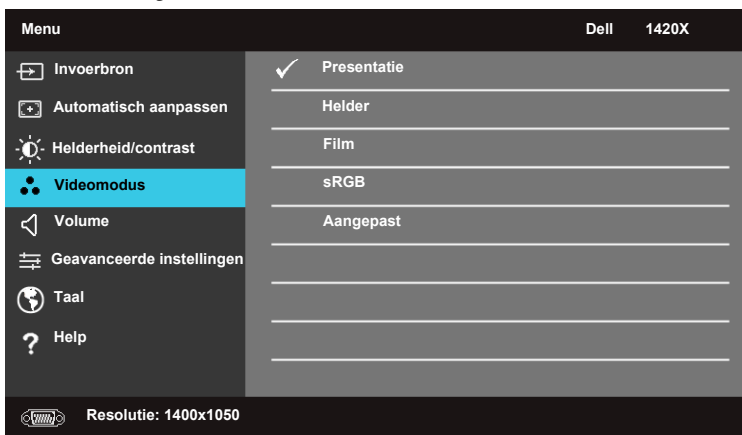

Volume

In het menu Volume past u het geluidsvolume van de projector aan.

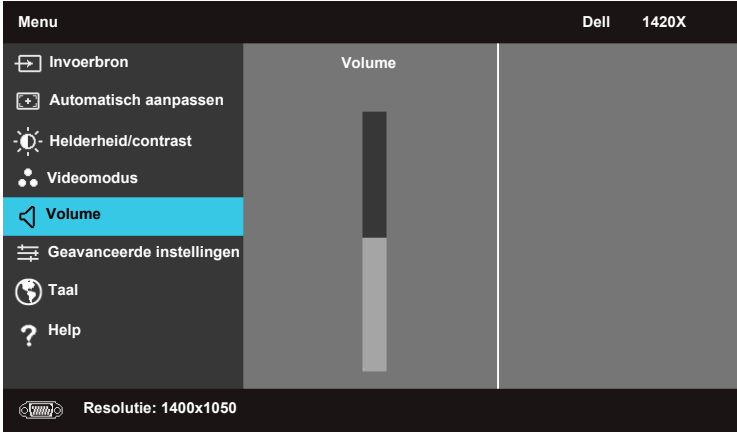

VOLUME—Druk op om het volume hoger te zetten en om het volume lager te zetten.

Geavanceerde instellingen

In het menu Geavanceerde instellingen wijzigt u de instellingen voor **Beeld**, **Scherminstellingen**, **Projectorinstellingen**, **Menu**, **Energie** en **Informatie**.

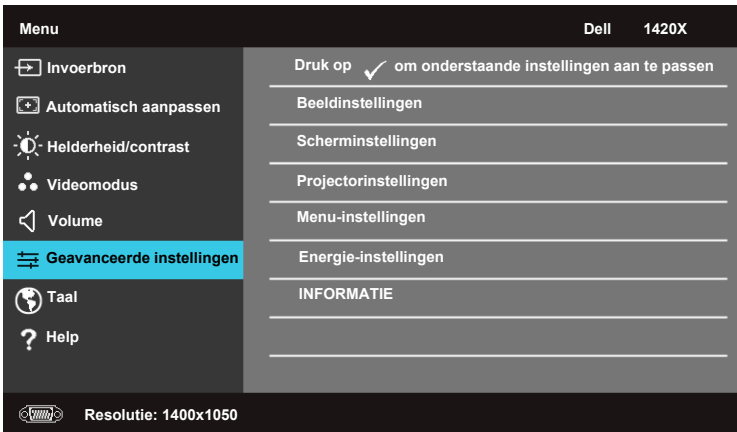

Beeldinstellingen (in pc-modus)

Selecteer en druk op  om de beeldinstellingen te activeren. Het menu beeldinstellingen bevat de volgende opties:



KLEURTEMPERATUUR—Hiermee past u de kleurtemperatuur aan. De beeldkleur is koeler bij een hogere kleurtemperatuur en warmer bij lagere kleurtemperatuur. Als u de waarden in het menu **RGB-kleuren aanpassen** wijzigt, wordt de modus Aangepast geactiveerd. De waarden worden opgeslagen in de modus Aangepast.

RGB-KLEUREN AANPASSEN—Hiermee kunt u handmatig de kleuren rood, groen en blauw aanpassen.

WITINTENSITEIT—Pas de witintensiteit van het beeld aan met  en .

KLEURRUIMTE—Hiermee kunt u de kleurruimte aanpassen. De opties zijn: RGB, YCbCr en YPbPr.

VGA-UITGANG—Kies Aan of Uit om de Vga-uitgang in of uit te schakelen als de projector op stand-by staat. Standaardinstelling is Uit.



OPMERKING: Als u de instellingen van **Kleurtemperatuur**, **RGB-kleuren aanpassen** en **Witintensiteit** wijzigt, schakelt de projector automatisch over naar **Aangepast**.

Beeldinstellingen (in Videomodus)



Selecteer en druk op  om de beeldinstellingen te activeren. Het menu beeldinstellingen bevat de volgende opties:



Geavanceerde instellingen		Dell 1420X
Beeldinstellingen	Kleurtemperatuur	▶ Mid
Scherminstellingen	RGB-kleuren aanpassen	▶ R: 50 G:50 B:50
Projectorinstellingen	Verzadiging	▶ 50
Menu-instellingen	Scherpte	▶ 16
Energie-instellingen	Tint	▶ 50
INFORMATIE	Witintensiteit	▶ 10
	Kleurruimte	▶ YCbCr
	Vga-uitgang	▶ Uit

 Resolutie: 720x480

KLEURTEMPERATUUR—Hiermee past u de kleurtemperatuur aan. De beeldkleur is koeler bij een hogere kleurtemperatuur en warmer bij lagere kleurtemperatuur. Als u de waarden in het menu **RGB-kleuren aanpassen** wijzigt, wordt de modus Aangepast geactiveerd. De waarden worden opgeslagen in de modus Aangepast.

RGB-KLEUREN AANPASSEN—Hiermee kunt u handmatig de kleuren rood, groen en blauw aanpassen.

VERZADIGING—Hiermee kunt u de video-ingang wijzigen van zwart/wit in volledig verzadigde kleuren. Druk op  om de kleurintensiteit te verlagen en op  om de kleurintensiteit te verhogen.

SCHERPTE—Druk op  om het beeld scherper te maken en op  om het minder scherp te maken.

TINT—Druk op  om hoeveelheid groen in het beeld te verlagen en op  om de hoeveelheid rood te verhogen (alleen voor NTSC).

WITINTENSITEIT—Pas de witintensiteit van het beeld aan met  en .

KLEURRUIMTE—Hiermee kunt u de kleurruimte aanpassen. De opties zijn: RGB, YCbCr en YPbPr.

VGA-UITGANG—Kies **Aan** of **Uit** om de Vga-uitgang in of uit te schakelen als de projector op stand-by staat. Standaardinstelling is **Uit**.



OPMERKING: Als u de instellingen van **Kleurtemperatuur, RGB-kleuren aanpassen, Verzadiging, Scherpte Tint** en Witintensiteit wijzigt, schakelt de projector automatisch over naar **Aangepast**.

Beeldinstellingen (Geen invoerbron)

Selecteer en druk op  om de beeldinstellingen te activeren. Het menu beeldinstellingen bevat de volgende opties:



VGA-UITGANG—Kies **Aan** of **Uit** om de Vga-uitgang in of uit te schakelen als de projector op stand-by staat. Standaardinstelling is **Uit**.



Scherminstellingen (in pc-modus)

Selecteer en druk op  om de Scherminstellingen te activeren. Het menu Scherminstellingen bevat de volgende opties:

Geavanceerde instellingen		Dell	1420X
Beeldinstellingen	Horizontale positie	▶	50
Scherminstellingen	Verticale positie	▶	0
Projectorinstellingen	Frequentie	▶	0
Menu-instellingen	Volgen	▶	7
Energie-instellingen	Beeldverhouding	▶	Origineel
INFORMATIE	Zoom	▶	X1
	Zoomnavigatie	▶	Druk op 

 Resolutie: 1440x1050

HORIZONTALE POSITIE—Druk op  om het beeld naar links te schuiven en op  om het beeld naar rechts te schuiven.



VERTICALE POSITIE—Druk op  om het beeld omlaag te schuiven en op  om het beeld omhoog te schuiven.

FREQUENTIE—Hiermee kunt u de klokfrequentie van het beeld aanpassen op de frequentie van de videokaart van de computer. Als het beeld een verticaal knipperende golf vertoont, kunt u deze storing met **Frequentie** gedeeltelijk verhelpen.

VOLGEN—Synchroniseer de fase van het beeldsignaal met die van de videokaart. Als u merkt dat het beeld instabiel is of knippert, gebruik dan **Volgen** om dit te corrigeren. Dit is een nauwkeurige aanpassing.

BEELDVERHOUDING—Hiermee kunt u de beeldverhouding aanpassen.

- Origineel — Kies Origineel om de oorspronkelijke beeldverhouding van het signaal te gebruiken.
- 16:9 — Hetingangssignaal wordt aangepast om een 16:9-beeld te projecteren.
- 4:3 — Hetingangssignaal wordt aangepast om een 4:3-beeld te projecteren.

ZOOM—Drop op  en  om in te zoomen op het beeld.

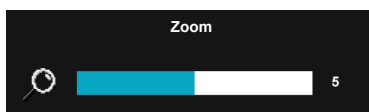

Pas de beeldschaal aan door op **Zoom+** of op **Zoom-** of de afstandsbediening te drukken.

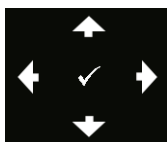

ZOOMNAVIGATIE—Druk op om het menu Zoomnavigatie te activeren.

Navigeer over het projectiescherm met .

Scherminstellingen (in Videomodus)

Selecteer en druk op om de Scherminstellingen te activeren. Het menu Scherminstellingen bevat de volgende opties:



BEELDVERHOUDING—Hiermee kunt u de beeldverhouding aanpassen.

- Origineel — Kies Origineel om de oorspronkelijke beeldverhouding van het signaal te gebruiken.
- 16:9 — Hetingangssignaal wordt aangepast om een 16:9-beeld te projecteren.
- 4:3 — Hetingangssignaal wordt aangepast om een 4:3-beeld te projecteren.

ZOOM—Drop op en om in te zoomen op het beeld.

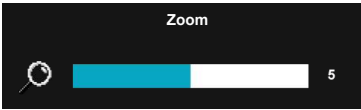

Pas de beeldschaal aan door op **Zoom+** of op **Zoom-** op de afstandsbediening te drukken.

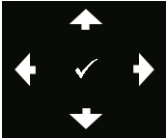

ZOOMNAVIGATIE—Druk op om het menu Zoomnavigatie te activeren.

Navigeer over het projectiescherm met .

3D-BEELD —Kies Aan om de 3D-beeldfunctie te starten (standaard is Uit).



OPMERKING:

- 1 Als u 3D wilt ervaren, hebt u enkele andere componenten nodig:
 - a. Computer/laptop met een videokaart met een 120 Hz-signaal en quad-buffer.
 - b. "Actieve" 3D-bril met DLP Link.
 - c. 3D-beeldmateriaal. Zie "Opmerking 4".
 - d. 3D-speler. (Bijvoorbeeld: stereoscopische speler...)
- 2 Schakel de 3D-functie in als is voldaan aan tenminste één van onderstaande voorwaarden:
 - a. Computer/laptop met een videokaart met een 120 Hz-signaal via een vga-kabel.
 - b. Sluit 3D-beeldmateriaal aan via Video of S-Video.
- 3 "3D-beeld"-keuze is uitsluitend beschikbaar in het menu "Scherminstellingen van de Geavanceerde instellingen" als de projector een van bovenstaande ingangen detecteert.
- 4 3D-ondersteuning en vernieuwingsfrequentie zijn:
 - a. Vga 1280 x 720 120 Hz, 1024 x 768 120 Hz en 800 x 600 120 Hz
 - b. Composiet/S-Video 60 Hz
 - c. Component 480i
- 5 Het aanbevolen vga-signaal voor de laptop is de uitvoermodus Enkel (Dubbele modus wordt niet aanbevolen).

3D SYNC OMKEREN —Als het beeld apart verschijnt of overlapt als u een DLP 3D-bril draagt, voer dan 'Omkeren' uit om de beste linker/rechterbeeldvolgorde te vinden voor het beste beeld. (voor DLP 3D-bril).

Projectorinstellingen

Selecteer en druk op  om de Projectorinstellingen te activeren. Het menu Projectorinstellingen bevat de volgende opties:



AUTOMATISCHE INGANG—Kies **Uit** (standaardinstelling) om het actuele signaal te fixeren. Als u op de knop **Source** drukt als de modus **Automatische ingang** is ingesteld op **Uit**, kunt u het ingangssignaal zelf kiezen. Kies **Aan** om de beschikbare ingangssignalen automatisch te detecteren. Als u op **Source** drukt als de projector is ingeschakeld, zoekt de projector automatisch het volgende beschikbare ingangssignaal.

PROJECTORMODUS—Hiermee kan u de projectormodus selecteren, afhankelijk van hoe de projector is gemonteerd.

- Voorkant — dit is de standaardoptie.
- Plafond voor — de projector keert het beeld ondersteboven, geschikt als de projector aan het plafond is gemonteerd.
- Achterkant — de projector draait het beeld om, zodat u kunt projecteren van achter een doorzichtig scherm.
- Plafond achter — de projector draait het beeld om en ondersteboven. U kunt van achter een doorzichtig scherm projecteren met de projector aan het plafond gemonteerd.

LUIDSPREKER—Kies **Aan** om de luidspreker in te schakelen. Kies **Uit** om de luidspreker uit te schakelen.

ONDERTITELS—Kies **Aan** om ondertiteling in te schakelen en het ondertitelingsmenu te activeren. Kies de geschikte opties voor ondertitels: OT1, OT2, OT3 en OT4.







OPMERKING: Ondertitels-optie is uitsluitend beschikbaar voor NTSC.

OPSTARTSCHEM—Het logo van Dell is standaard ingesteld als achtergrond.

HOOGTEMODUS—Kies **Aan** als uw omgeving op een hoogte ligt tussen 1500 m en 3000 m.

TESTPATROON 2—Testpatroon wordt gebruikt om de scherpsstelling en resolutie te testen.

U kunt het **Testpatroon 2** in- of uitschakelen met **Uit**, 1 of 2. U kunt het **Testpatroon 1** ook activeren door  en  2 seconden op de projector gelijktijdig ingedrukt te houden. U kunt het **Testpatroon 2** ook activeren door  en  2 seconden op de projector gelijktijdig ingedrukt te houden.

Testpatroon 1:

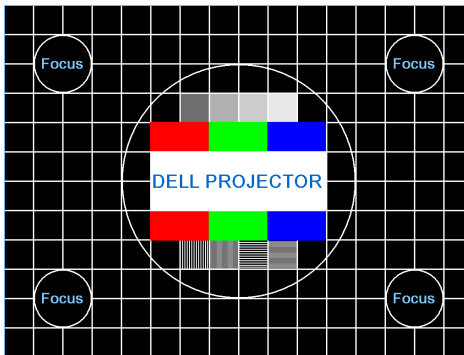

Testpatroon 2:



FABRIEKSINSTELLINGEN—Kies en druk op om alle standaardinstellingen te herstellen. Onderstaande waarschuwing verschijnt.

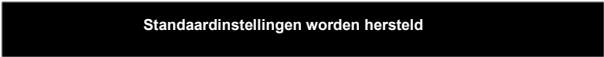

Instellingen van computeringangen en video-ingangen worden ook hersteld.

Menu-instellingen

Kies en druk op  om de menu-instellingen te activeren. De menu-instellingen bevatten de volgende opties:



MENUPOSITIE—Hiermee kunt u de positie van het OSD-menu op het scherm aanpassen.

MENUTIME-OUT—Hiermee kunt u instellen hoelang de OSD zichtbaar blijft. De OSD verdwijnt standaard na 20 seconden geen activiteit.

MENUTRANSPARANTIE—Kies dit om het transparantieniveau van de OSD-achtergrond aan te passen.

MENUBLOKKERING—Kies **Aan** om Menublokking in te schakelen en het OSD-menu te verbergen. Kies **UIT** om de Menublokking uit te schakelen. Als u de Menublokking wilt uitschakelen zodat de OSD verschijnt, houdt u de knop **Menu** op de projector of afstandsbediening 15 seconden ingedrukt. Deze functie wordt dan uitgeschakeld.

WACHTWOORD—Als Wachtwoord beveiligen is ingeschakeld, wordt u gevraagd een wachtwoord in te voeren als de stekker in het stopcontact wordt gestoken en de projector voor het eerst wordt ingeschakeld. Deze functie is standaard uitgeschakeld. U kunt deze functie inschakelen door **Ingeschakeld** te kiezen. Als al eerder een wachtwoord is ingeschakeld, voert u eerst dat wachtwoord in en kiest u de functie. Deze wachtwoordbeveiliging wordt ingeschakeld bij de volgende keer dat u de projector inschakelt. Als u deze functie inschakelt, wordt u gevraagd het wachtwoord van de projector in te voeren als u de projector inschakelt:

1 Eerste keer wachtwoord invoeren:

- a Ga naar het menu **Menu-instellingen**, druk op  en kies Wachtwoord om de wachtwoordinstelling op **Inschakelen** te zetten.

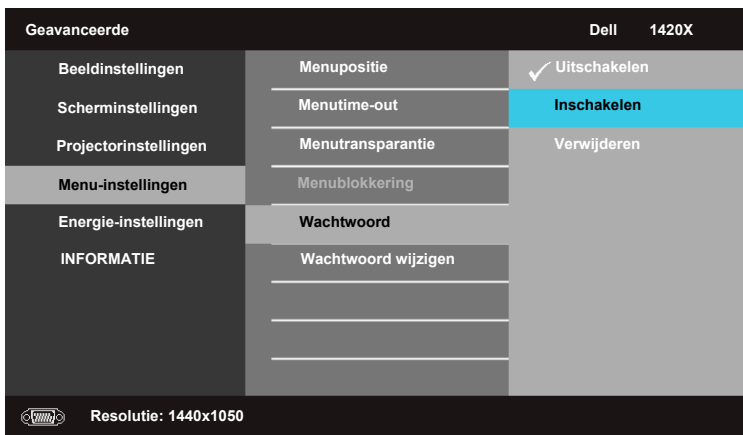

- b Als de Wachtwoordfunctie wordt ingeschakeld, verschijnt een selectievenster. Voer de code van 4 tekens in en druk op .



- c Voer het wachtwoord ter bevestiging nogmaals in.
- d Als het wachtwoord klopt, krijgt u toegang tot de functies en mogelijkheden van de projector.
- 2 Als u een onjuist wachtwoord invoert, krijgt u nog 2 kansen. Na drie ongedige pogingen wordt de projector automatisch uitgeschakeld.



OPMERKING: Als u het wachtwoord bent vergeten, neemt u contact op met DELL™ of gekwalificeerd personeel.

- Schakel de wachtwoordfunctie uit met **Uitschakelen**.
- Verwijder het wachtwoord met **Verwijderen**.

WACHTWOORD WIJZIGEN—Voer het oude wachtwoord in, en voer vervolgens het nieuwe wachtwoord in en nog een keer ter bevestiging.

Voer het oorspronkelijke wachtwoord in.

Wachtwoord (4 tekens):

A	B	C	D	E	F	G	H	I	J
K	L	M	N	O	P	Q	R	S	T
U	V	W	X	Y	Z	0	1	2	3
4	5	6	7	8	9	←	Invoeren	Afsluiten	

PPID CN-0R3KXG-S0081-137-0004 Bevestigen

Voer het nieuwe wachtwoord in.

Wachtwoord (4 tekens):

A	B	C	D	E	F	G	H	I	J
K	L	M	N	O	P	Q	R	S	T
U	V	W	X	Y	Z	0	1	2	3
4	5	6	7	8	9	←	Invoeren	Afsluiten	

PPID CN-0R3KXG-S0081-137-0004 Bevestigen

Voer het nieuw wachtwoord nogmaals in

Wachtwoord (4 tekens):

A	B	C	D	E	F	G	H	I	J
K	L	M	N	O	P	Q	R	S	T
U	V	W	X	Y	Z	0	1	2	3
4	5	6	7	8	9	←	Invoeren	Afsluiten	

PPID CN-0R3KXG-S0081-137-0004 Bevestigen

Energie-instellingen

Kies en druk op  om de energie-instellingen te activeren. De energie-instellingen bevatten de volgende opties:



SNEL UITSCHAKELEN—Kies **Aan** om de projector uit te schakelen met één druk op de **Aan/uitknop**. Met deze functie kan de projector snel uitschakelen met een hogere ventilatorsnelheid. Tijdens Snel uitschakelen zal de ventilator meer geluid produceren.



OPMERKING: Voordat u de projector weer inschakelt, wacht u 60 tellen zodat de interne temperatuur kan stabiliseren. Het inschakelen van de projector zal langer duren als u dat onmiddellijk weer probeert. De ventilator draait 30 seconden op volle snelheid om de interne temperatuur te stabiliseren.

ENERGIEBESPARING—Kies **Uit** om de modus Energiebesparing uit te schakelen. De projector activeert standaard de modus Energiebesparing na 10 minuten geen activiteit. Er verschijnt een waarschuwing waarna na 60 seconden wordt overgeschakeld op de energiebesparende modus. Als u tijdens het aftellen op een toets drukt, houdt u de energiebesparende modus tegen.

U kunt ook een andere wachttijd voor de energiebesparende modus instellen. De wachttijd is de tijd die de projector moet wachten na het laatst gedetecteerdeingangssignaal. Energiebesparing kan worden ingesteld op 30, 60, 90 of 120 minuten.

Als tijdens de wachttijd geen signaal wordt gedetecteerd, wordt de lamp van de projector uitgeschakeld en wordt de energiebesparende modus geactiveerd. Als tijdens de wachttijd wel een signaal wordt gedetecteerd, wordt de projector automatisch ingeschakeld. Als tijdens de energiebesparende modus gedurende twee uur geeningangssignaal wordt gedetecteerd, deactiveert de projector de modus Energiebesparing en wordt uitgeschakeld. Schakel de projector weer aan door op de Aan/uitknop te drukken.

LAMPMODUS—Hiermee kunt u schakelen tussen de modus **Normaal** en **ECO**.

Normaal functioneert op volle kracht. **ECO** functioneert op een lager energieniveau, waardoor de levensduur van de lamp langer kan zijn, de projector stiller functioneert en minder licht op het scherm wordt geschenen.

RESET LAMPUREN—Druk op  en kies de optie **Bevestigen** om de lamptijd opnieuw in te stellen.

INFORMATIE

Het menu Informatie toont de actuele instellingen van de projector.

Geavanceerde instellingen		Dell	1420X
Beeldinstellingen	Modelnaam	:	1420X
Scherminstellingen	Uur in gebruik	:	2 uur
Projectorinstellingen	PPID	:	CN-0R3KXG-S0081-137-0004
Menu-instellingen			
Energie-instellingen			
INFORMATIE			
 Resolutie: 1440x1050			

Taal

Hiermee kunt u de taal van de OSD instellen. Druk op  om het menu **Taal** te activeren.

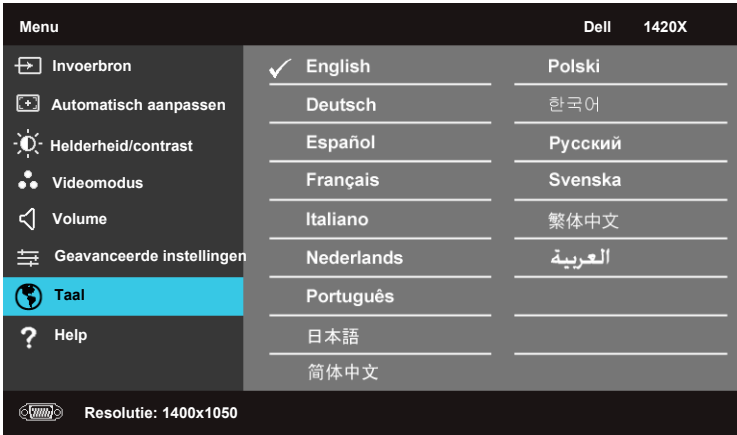

Help

Als er problemen optreden als u de projector gebruikt, opent u het helpmenu voor mogelijke oplossingen.

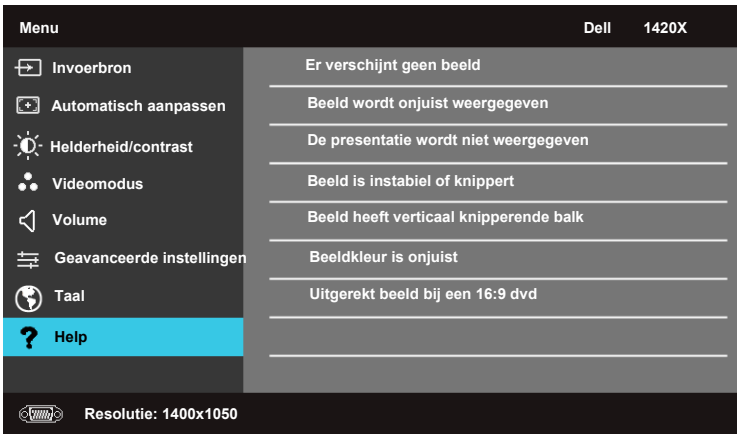

Problemen met uw projector oplossen

Als u problemen ondervindt met uw projector, raadpleeg dan de volgende tips voor het oplossen van problemen. Neem contact op met Dell™ als het probleem zich blijft voordoen (zie Contact opnemen met Dell™ op pagina 57).



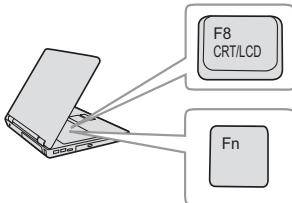

Probleem

Er verschijnt geen beeld op het scherm



Mogelijke oplossing

- Controleer of de lenskap verwijderd is en of de projector is ingeschakeld.
- Controleer of **Invoerbron** correct is ingesteld in het OSD-menu.
- Controleer of de externe grafische poort is ingeschakeld. Als u een draagbare computer van Dell™ gebruikt, druk dan op   (Fn+F8). Raadpleeg voor andere computers de respectieve documentatie. Het uitvoersignaal van de computer komt niet overeen met de industriestandaarden. Voer in dit geval een upgrade uit van het videostuurprogramma van de computer. Ga voor Dell-computers naar support.dell.com.
- Controleer of alle kabels stevig zijn aangesloten. Zie "Uw projector aansluiten" op pagina 8.
- Controleer of de pinnen van de aansluitingen niet zijn verbogen of gebroken.
- Controleer of de lamp veilig en correct is geïnstalleerd (zie "De lamp vervangen" op pagina 49).
- Gebruik **Testpatroon** in het menu **Overige**. Controleer of de kleuren van het testpatroon correct zijn.

Probleem (vervolg)	Mogelijke oplossing (vervolg)
Ontbrekende ingangsbron. Kan niet schakelen naar specifieke ingangsbron.	Controleer of Invoerbron is ingesteld op Inschak.
Gedeeltelijk, rollend of onjuist weergegeven beeld	<p>1 Druk op de knop Automatisch aanpassen op de afstandsbediening of op het bedieningspaneel.</p> <p>2 Als u een draagbare computer van Dell™ gebruikt, stel dan de resolutie van de computer in op XGA (1024 x 768):</p> <p>a Klik met de rechtermuisknop op een ongebruikt gedeelte van het bureaublad van Microsoft® Windows®, klik op Eigenschappen en selecteer vervolgens het tabblad Instellingen.</p> <p>b Controleer of de instelling voor de externe beeldscherm-poort is ingesteld op 1024 x 768 pixels.</p> <p>c Druk op   (Fn+F8).</p> <p>Als u problemen ondervindt met het aanpassen van de resolutie of als uw beeldscherm vastloopt, start dan alle apparatuur en de projector opnieuw op.</p> <p>Als u geen draagbare computer van Dell™ gebruikt, raadpleeg dan de documentatie van uw computer. Het uitvoersignaal van de computer komt mogelijk niet overeen met de industriestandaarden. Voer in dit geval een upgrade uit van het videostuurprogramma van de computer. Ga voor Dell-computers naar support.dell.com.</p>
Het scherm geeft uw presentatie niet weer.	Als u een draagbare computer gebruikt, druk dan op   (Fn+F8).
Beeld is instabiel of flakkert	Pas het opsporen aan in het OSD-submenu Weergave (alleen in de pc-modus).
Het beeld vertoont een verticale flikkerende balk.	Pas de frequentie aan in het OSD-submenu Weergave (alleen in de pc-modus).

Probleem (vervolg)	Mogelijke oplossing (vervolg)
De beeldkleur is onjuist	<ul style="list-style-type: none"> • Als het scherm de verkeerde signaaluitvoer ontvangt van de grafische kaart, stelt u het signaaltype in op RGB op het tabblad Weergave van het OSD-menu. • Gebruik Testpatroon in het menu Overige. Controleer of de kleuren van het testpatroon correct zijn.
Beeld is niet scherpgesteld	<ol style="list-style-type: none"> 1 Stel de scherpstelling op de projectorlens bij. 2 Controleer of het projectiescherm op de vereiste afstand van de projector is geplaatst.(3,28 ft [1 m] tot 39,37 ft [12 m]).
Het beeld wordt uitgerekt wanneer 16:9 DVD wordt weergegeven.	<p>De projector detecteert automatisch het formaat van het invoersignaal. De beeldverhouding van het geprojecteerde beeld wordt behouden in overeenstemming met het formaat van het invoersignaal met een originele instelling.</p> <p>Als het beeld nog steeds uitgerekt is, pas dan de hoogte-breedteverhouding aan in het OSD-menu Instelling.</p>
Het beeld is omgedraaid	Selecteer Projectorinstellingen in het OSD en pas de projectiemodus aan.
Lamp is opgebrand of maakt een knallend geluid	Als de lamp het einde van zijn levensduur bereikt, kan deze opbranden of een luid knallend geluid maken. In een dergelijke situatie, wordt de projector niet opnieuw ingeschakeld. Zie "De lamp vervangen" op pagina 49 om de lamp te vervangen.
Het lampje van LAMP is effen oranje	Als het lampje voor LAMP oranje blijft, dient u de lamp te vervangen.

Probleem (vervolg)	Mogelijke oplossing (vervolg)
Het lampje van LAMP knippert oranje	<p>Als de indicator LAMP oranje knippert, is de aansluiting van de lampmodule mogelijk verstoord. Controleer de lampmodule en kijk of deze module goed is geïnstalleerd.</p> <p>Als het lampje LAMP en het voedingslampje knipperen oranje, de lampaandrijving is defect en de projector wordt automatisch uitgeschakeld.</p> <p>Als de indicators voor LAMP en TEMP oranje knipperen en als het voedingslampje stabiel blauw is, betekent dit een fout met het kleurenwiel en wordt de projector automatisch uitgeschakeld.</p> <p>Om de beschermingsmodus te wissen, houdt u de voedingstoets gedurende 10 seconden ingedrukt.</p>
Het lampje van TEMP is stabiel oranje	De projector is oververhit. Het scherm wordt automatisch uitgeschakeld. Schakel het scherm opnieuw in nadat de projector is afgekoeld. Neem contact op met Dell™ als het probleem zich blijft voordoen.
Het lampje van TEMP knippert oranje	Een ventilator van de projector is defect en de projector wordt automatisch uitgeschakeld. Probeer de beveiligingsmodus van de projector te wissen door de voedingsknop gedurende 15 seconden ingedrukt te houden. Wacht ongeveer 5 minuten en probeer opnieuw in te schakelen. Neem contact op met Dell™ als het probleem zich blijft voordoen.
Het OSD verschijnt niet op het scherm	Probeer dit op te lossen door de knop Menu op het bedieningspaneel gedurende 15 seconden ingedrukt te houden om het OSD te ontgrendelen. Controleer de instelling Menu vergrend. op pagina 37.
De afstandsbediening werkt niet vlot of werkt slechts binnen een zeer beperkt bereik	Het batterijvermogen kan laag zijn. Als dit het geval is, vervangt u de batterij met een door de batterijfabrikant aanbevolen gelijkwaardige batterij.

Geleidende signalen

Projectorstatus	Beschrijving	Bedieningsknoppen		Indicator	
		Voeding	Menu	TEMP (oranje)	LAMP (oranje)
Stand-bymodus	Projector in stand-bymodus. Gereed om in te schakelen.	BLAUW Knipperend	UIT	UIT	UIT
Opwarmmodus	De projector heeft wat tijd nodig om op te warmen en in te schakelen.	BLAUW	BLAUW	UIT	UIT
Lamp aan	Projector in normale modus, gereed om een beeld weer te geven. ☒ Opmerking: Het OSD-menu is niet geopend.	BLAUW	BLAUW	UIT	UIT
Koelmodus	De projector is bezig met afkoelen om uit te schakelen.	BLAUW	UIT	UIT	UIT
Energiebesparingsmodus	De energiebesparingsmodus is geactiveerd. Als er gedurende twee uur geen invoersignaal wordt gedetecteerd, gaat de projector automatisch naar de stand-bymodus	ORANJE Knipperend	UIT	UIT	UIT
Afkoelen vóór de energiebesparingsmodus	De projector heeft ongeveer 60 seconden nodig om af te koelen voordat deze naar de energiebesparingsmodus gaat.	ORANJE	UIT	UIT	UIT
Projector oververhit	De ventilatieopeningen zijn mogelijk geblokkeerd of de omgevingstemperatuur is hoger dan 35°C. De projector wordt automatisch uitgeschakeld. Controleer of de ventilatieopeningen niet zijn geblokkeerd en of de omgevingstemperatuur binnen het gebruiksbereik ligt. Neem contact op met Dell als het probleem zich blijft voordoen.	UIT	UIT	ORANJE	UIT
De lampaandrijving is oververhit	De lampaandrijving is oververhit. De ventilatieopeningen zijn mogelijk geblokkeerd. De projector wordt automatisch uitgeschakeld. Schakel het scherm opnieuw in nadat de projector is afgekoeld. Neem contact op met Dell als het probleem zich blijft voordoen.	ORANJE	UIT	ORANJE	UIT
Ventilator defect	Een van de ventilators werkt niet. De projector wordt automatisch uitgeschakeld. Neem contact op met Dell als het probleem zich blijft voordoen.	UIT	UIT	ORANJE Knipperend	UIT
Lampaandrijving defect	De lampaandrijving is defect. De projector wordt automatisch uitgeschakeld. Koppel de voedingskabel los en schakel het beeldscherm na 5 minuten opnieuw in. Neem contact op met Dell als dit probleem zich blijft voordoen.	ORANJE Knipperend	UIT	UIT	ORANJE Knipperend
Storing bij verbinding met lampmodule	De verbinding met de lampmodule is wellicht defect. Controleer de lampmodule en kijk of deze module goed is geïnstalleerd. Neem contact op met Dell als het probleem zich blijft voordoen.	UIT	UIT	UIT	ORANJE Knipperend

Kleurenwiel defect	Het kleurenwiel kan niet worden gestart. Er is een fout opgetreden in de projector en de projector wordt automatisch uitgeschakeld. Koppel na 3 minuten de voedingskabel los en schakel het beeldscherm opnieuw in. Neem contact op met Dell als dit probleem zich blijft voordoen.	BLAUW	UIT	ORANJE Knipperend	ORANJE Knipperend
Lampstoring	Lamp is defect. Vervang de lamp. Het einde van de levensduur van de lamp is bereikt.	UIT	UIT	UIT	ORANJE
OSD aan	Als de OSD van de projector is geactiveerd en zichtbaar is voor gebruikers.	BLAUW	BLAUW	UIT	UIT

De lamp vervangen

-  **WAARSCHUWING:** Voordat u begint met een procedure van dit hoofdstuk, dient u de veiligheidsrichtlijnen op pagina 6 na te leven.
-  **WAARSCHUWING:** Gebruik een originele lamp om een veilige en optimale bedrijfstoestand van uw projector te garanderen.
-  **WAARSCHUWING:** De lamp wordt zeer heet tijdens het gebruik. Probeer nooit de lamp te vervangen voordat de projector minstens 30 minuten is afgekoeld.
-  **WAARSCHUWING:** Raak nooit de gloeipeer of het glas van de lamp aan. Projectorlampen zijn zeer breekbaar en kunnen uiteenspatten wanneer u deze aanraakt. De glasscherven zijn scherp en kunnen letsels veroorzaken.
-  **WAARSCHUWING:** Als de lamp uiteenspat, moet u alle gebroken stukjes uit de projector verwijderen en wegwerpen of recycleren in overeenstemming met de lokale of nationale wetgeving. Zie www.dell.com/hg voor meer informatie.

1 Schakel de projector uit en koppel de voedingskabel los.

2 Laat de projector gedurende minstens 30 minuten afkoelen.

3 Maak de schroeven die het lampdeksel vasthouden los en verwijder het deksel.

4 Maak de schroef los die de lamp bevestigt.

5 Trek de lamp omhoog met de metalen hendel.

 **OPMERKING:** Dell™ kan eisen dat de lampen die onder garantie worden vervangen, worden teruggestuurd naar Dell™. Neem anders contact op met uw lokaal afvalverwerkingsbedrijf voor het adres van de dichtstbijzijnde verzamelplaats voor batterijen.

6 Plaats een nieuwe lamp.

7 Maak de schroef vast die de lamp bevestigt.

8 Plaats het lampdeksel terug en maak de 2 schroeven vast.

9 Stel de gebruikstijd van de lamp opnieuw in door "Bevestigen" te kiezen bij **Reset lampuren** bij **Energie-instellingen** (zie "Energie-instellingen" op pagina 40).

Wanneer een nieuwe lampmodule wordt geplaatst, zal de projector deze automatisch detecteren en de lampuren opnieuw instellen.

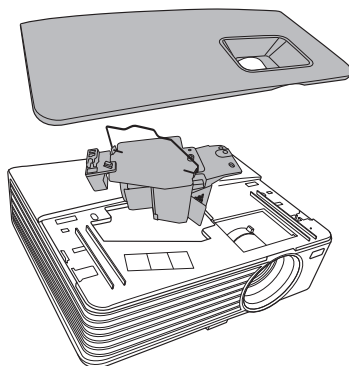



WAARSCHUWING: Verwijderen van de lamp (alleen voor de Verenigde Staten)



De lamp(en) in dit product bevatten kwik en moeten worden gerecycleerd of verwijderd volgens de lokale, regionale of nationale wetten. GA NAAR WWW.DELL.COM/HG VOOR MEER INFORMATIE OF NEEM CONTACT OP MET DE ELECTRONIC INDUSTRIES ALLIANCE OP WWW.EIAE.ORG. RAADPLEEG DE SITE WWW.LAMPRECYCLE.ORG VOOR SPECIFIEKE INFORMATIE OVER HET VERWIJDEREN VAN LAMPEN.

Specificaties

Lampklep	0,55" XGA S450 DMD, DarkChip3™
Helderheid	1420X: 2700 ANSI-lumen (max.) 1430X: 3200 ANSI-lumen (max.)
Contrastverhouding	2400:1 minimum (volledig aan/volledig uit)
Gelijkvormigheid	85% standaard (Japan standaard - JBMA)
Aantal pixels	1024 x 768 (XGA) 4:3 beeldverhouding
Weergeefbare kleuren	1,07 miljoen kleuren
Snelheid kleurenwiel	2X
Projectielens	F-Stop: F/ 2,54~2,73 Brandpuntsafstand, f=18,18~21,84 mm 1,2 x handmatige zoomlens Spreidingsverhouding = 1,64~1,97 breedhoek en tele 110% verschuiving
Grootte projectiescherm	38-180 inch (diagonaal)
Projectiebereik	1 m~8 m (3,28~26,24 ft)
Videocompatibiliteit	Composiet Video / S-Video: NTSC (M, 3.58, 4.43), PAL (B, D, G, H, I, M, N, 4.43), SECAM (B, D, G, K, K1, L, 4.25/4.4) Component-video via VGA: 1080i/p, 720p, 576i/p, 480i/p
Voeding	Universeel AC90-264 50/60 Hz met PFC-ingang

Energieverbruik

1420X:

Normale modus: 305W ± 10% @ 110Vac

ECO-modus: 265W ± 10% @ 110Vac

Stand-bymodus: <0,5W

1430X:

Normale modus: 368W ± 10% @ 110Vac

ECO-modus: 305W ± 10% @ 110Vac

Stand-bymodus: <0,5W

Audio

1 luidspreker x 2 watt RMS

Geluidsniveau

1420X:

33 dB(A) Normale modus, 29 dB(A) Eco-modus

1430X:

36 dB(A) Normale modus, 32 dB(A) Eco-modus

Gewicht

5,7 lbs (2,6 kg)

Afmetingen (B x H x D)

290 x 90.82 x 238 mm (11,4 x 3,6 x 9,3 inch)

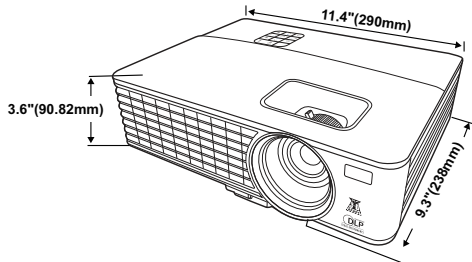

Omgeving

Bedrijfstemperatuur: 0 °C tot 35 °C (32 °F tot 95 °F)

Vochtigheid: maximum 90%

Opslagtemperatuur: -30 °C tot 65 °C

(-22 °F tot 149 °F)

Vochtigheid: maximum 90%

Verzendtemperatuur: -20 °C tot 60 °C

(-4 °F tot 140 °F)

Vochtigheid: maximum 90%

I/O-aansluitingen

Voeding: Een wisselstroomaansluiting

(3 pins - C14-ingang)

VGA-ingang: twee 15-pins D-sub-aansluitingen (blauw), VGA-A & VGA-B, voor analoge RGB/Component-ingangssignalen.

VGA-uitgang: Één 15-pins D-sub-aansluiting (zwart) voor VGA-A-loopthrough.

S-Video-ingang: Één standaard 4-pins min. DIN S-Video-aansluiting voor Y/C-sigitaal.

Composiet video-ingang: Een gele RCA-stekker voor CVBS-sigitaal.

Analoge audio-ingang: Één 3,5 mm stereo mini telefoonstekker (groen).

Vaste audio-uitgang: één 3,5 mm stereo mini telefoonstekker (blauw).

Mini-USB-poort (type B): één mini-USB-slave voor externe ondersteuning.

RS232-poort: Één 9-pin d-sub-stekker

Lamp

1420X:

Osram 190W door gebruiker vervangbare lamp (tot 4.500 uur in Normale modus/tot 6.000 uur in eco-modus)

1430X:

Osram 240W door gebruiker vervangbare lamp (tot 3.000 uur in Normale modus/tot 5.000 uur in eco-modus)



OPMERKING: De classificatie van de levensduur van de lamp is alleen een beoordeling van de afname van helderheid. Dit is geen specificatie voor de tijd tot de lamp defect raakt en geen licht meer geeft. De levensduur van de lamp wordt gedefinieerd als de tijd die nodig is om meer dan 50 procent van een lampproonsterbevolking de helderheid te laten verminderen met ongeveer 50 procent van de vastgestelde lumens van de opgegeven lamp. De classificatie van de levensduur van de lamp wordt op geen enkele manier gegarandeerd. De werkelijke bedrijfsduur van een projectorlamp zal verschillen afhankelijk van de gebruiksomstandigheden en de gebruikspatronen. Het gebruik van een projector in veeleisende omstandigheden, zoals in stofrijke omgevingen, bij hoge temperaturen, bij meerdere uren gebruikt per dag en bij abrupt uitschakelen, zal zeer waarschijnlijk leiden tot een kortere bedrijfsduur van de lamp of tot een mogelijk defect van de lamp.

Compatibiliteitsmodi (Analog/Digitale)

Resolutie	Modus	Vernieuwingsfrequentie (Hz)	Hsynch. frequentie (KHz)	Pixelklok (MHz)
720 x 400	720 x 400_70	70,087	31,469	28,3221
640 x 480	VGA_60	59,94	31,469	25,175
	VGA_72	72,809	37,861	31,5
	VGA_75	75	37,5	31,5
	VGA_85	85,008	43,269	36
800 x 600	SVGA_56	56,25	35,156	36
	SVGA_60	60,317	37,879	40
	SVGA_72	72,188	48,077	50
	SVGA_75	75	46,875	49,5
	SVGA_85	85,061	53,674	56,25
	SVGA_120* (Reduce Blanking)	119,854	77,425	83
1024 x 768	XGA_60	60,004	48,363	65
	XGA_70	70,069	56,476	75
	XGA_75	75,029	60,023	78,75
	XGA_85	84,997	68,667	94,5
	XGA_120* (Reduce Blanking)	119,989	97,551	115,5
1152 x 864	1152 x 864_75	75	67,5	108
1024 x 576		60	35,82	46,966
1024 x 600		64,995	41,467	51,419
1280 x 768	1280 x 768_60	59,87	47,776	79,5
1280 x 800	WXGA_60	59,81	49,702	83,5
	WXGA_75	74,934	62,795	106,5
	WXGA_85	84,88	71,554	122,5
	WXGA_120* (Reduce Blanking)	119,909	101,563	146,25

1280 x 1024	SXGA_60	60,02	63,981	108
	SXGA_75	75,025	79,976	135
	SXGA_85	85,024	91,146	157,5
1280 x 960	1280 x 960_60	60	60	108
	1280 x 960_85	85,002	85,938	148,5
1366 x 768	1366 x 768_60	59,79	47,712	85,5
1440 x 900	WXGA+_60	59,887	55,935	106,5
1400 x 1050	SXGA+_60	59,978	65,317	121,75
1600 x 1200	UXGA	60	75	162
1680 x 1050	1680x1050_60	59,954	65,29	146,25
640 x 480@67Hz	MAC13	66,667	35	30,24
832 x 624@75Hz	MAC16	74,546	49,722	57,28
1024 x 768@75Hz	MAC19	74,93	60,241	80
1152 x 870@75Hz	MAC21	75,06	68,68	100

OPMERKING: * ondersteunde timings voor 3D-signaal met opeenvolgende beelden.

Compatibiliteitsmodi (YPbPr)

Resolutie	Modus	Vernieuwingsfrequentie (Hz)	Hsynch. frequentie (KHz)	Pixelklok (MHz)
720 x 480	480i	59,94	15,73	13,5
720 x 480	480p	59,94	31,47	27
720 x 576	576i	50	15,63	13,5
720 x 576	576p	50	31,25	27
1280 x 720	720/50p	50	37,5	74,25
1280 x 720	720/60p	60	45	74,25
1920 x 1080	1080/24P	24	27	74,25
1920 x 1080	1080/25P	25	28,13	74,25
1920 x 1080	1080/30P	30	33,75	74,25
1920 x 1080	1080/50i	50	28,13	74,25
1920 x 1080	1080/60i	60	33,75	74,25
1920 x 1080	1080/50P	50	56,25	148,5
1920 x 1080	1080/60P	60	67,5	148,5

Compatibiliteitsmodi (Video/S-Video)

Videomodus	fh(kHz)	fv(Hz)	fsc(MHz)
NTSC	15,73	60	3,58
PAL	15,63	50	4,43
SECAM	15,63	50	4,25 en 4,41
PAL-M	15,73	60	3,58
PAL-N	15,63	50	3,58
PAL-60	15,73	60	4,43
NTSC4,43	15,73	60	4,43

Contact opnemen met Dell

Klanten in de Verenigde Staten, kunnen het nummer 800-WWW-DELL (800-999-3355) bellen.



OPMERKING: Als u geen actieve internetverbinding hebt, kunt u de contactgegevens vinden op uw aankoopfactuur, de leveringsnota, de rekening of in de productcatalogus van Dell.

Dell™ biedt meerdere opties voor online en telefonische ondersteuning en service. De beschikbaarheid verschilt afhankelijk van het land en het product en sommige services zijn mogelijk niet beschikbaar in uw regio. Om contact op te nemen met Dell met betrekking tot de verkoop, technische ondersteuning of klantendienst:

- 1 Bezoek support.dell.com.
- 2 Controleer uw land of regio in het vervolgkeuzemenu **Choose A Country/Region (Een land/regio kiezen)** onderaan op de pagina.
- 3 Klik links op de pagina op **Contact Us (Contact opnemen met ons)**.
- 4 Selecteer de koppeling van de geschikte service of ondersteuning voor uw behoeften.
- 5 Selecteer de voor u geschikte methode om contact op te nemen met Dell.

Bijlage: Woordenlijst

ANSI lumen — Een standaard voor het meten van de helderheid. Deze waarde wordt berekend door een vierkante meter van een beeld in negen gelijke rechthoeken te splitsen, de waarde van de lux-lezing (of helderheid) in het midden van elke rechthoek te meten en vervolgens een gemiddelde te maken van deze negen punten.

Beeldverhouding — De populairste hoogte-breedteverhouding is 4:3 (4 bij 3). De eerste televisie- en computervideoformaten hebben een hoogte-breedteverhouding van 4:3. Dit betekent dat de breedte van het beeld $\frac{4}{3}$ is van de hoogte.

Helderheid — De hoeveelheid licht die van een beeld, een projectiebeeld of een projectieapparaat wordt uitgezonden. De helderheid van de projector wordt gemeten in ANSI-lumen.

Kleurtemperatuur — het uitzicht van de kleur van wit licht. Een lage kleurtemperatuur impliceert een warmer licht (meer geel/rood) terwijl een hoge kleurtemperatuur een kouder licht (meer blauw) impliceert. De standaardeenheid voor de kleurtemperatuur is Kelvin (K).

Component Video — Een methode om kwaliteitsvideo te leveren in een formaat dat bestaat uit het luminantiesignaal en twee afzonderlijke chrominantiesignalen die worden gedefinieerd als Y'Pb'Pr' voor analoge componenten en Y'Cb'Cr' voor digitale componenten. Component video is beschikbaar op DVD-spelers.

Composiet Video — Een videosignaal dat luma (helderheid), chroma (kleur), burst (kleurreferentie) en sync (horizontale en verticale synchronisatiesignalen) combineert in een signaalgolfvorm die wordt gedragen via één draadpaar. Er zijn drie soorten formaten: NTSC, PAL en SECAM.

Gecomprimeerde resolutie — Als de invoerbeelden een hogere resolutie hebben dan de oorspronkelijke resolutie van de projector, wordt het resulterende beeld geschaald volgens de oorspronkelijke resolutie van de projector. De aard van de compressie in een digitaal apparaat betekent dat een deel van de beeldinhoud verloren is.

Contrastverhouding — Het bereik van lichte en donkere waarden in een beeld, of de verhouding tussen hun maximum- en minimumwaarden. Om deze verhouding te meten worden door de projectiesector twee methoden gebruikt:

- 1 *Volledig aan/uit* - meet de verhouding van de lichtuitvoer van een volledig wit beeld (volledig aan) en de lichtuitvoer van een volledig zwart beeld (volledig uit).
- 2 *ANSI* - meet een patroon van 16 afwisselende zwarte en witte rechthoeken. De gemiddelde lichtuitvoer van de witte rechthoeken wordt gedeeld door de gemiddelde lichtuitvoer van de zwarte rechthoeken om de *ANSI*-contrastverhouding te bepalen.

Volledig aan/uit contrast is altijd groter dan het *ANSI*-contrast voor dezelfde projector.

dB— decibel—Een eenheid die wordt gebruikt om het relatieve verschil, doorgaans tussen twee akoestische of elektrische signalen, uit te drukken in vermogen of intensiteit. Dit is gelijk aan het tienvoud van het gemeenschappelijke logaritme van de verhouding tussen de twee niveaus.

Diagonaal scherm— Een methode om de grootte van een scherm of een geprojecteerd beeld te meten. Dit wordt gemeten van de ene hoek naar de tegenoverliggende hoek. Een scherm met een hoogte van 9ft. en een breedte van 12ft. heeft een diagonaal van 15ft. In dit document gaan we uit van de veronderstelling dat de diagonale afmetingen gelden voor de traditionele 4:3-verhouding van een computerbeeld zoals in het bovenstaande voorbeeld.

DLP®— Digital Light Processing™ (Digitale lichtverwerking)—Reflectieve beeldtechnologie die door Texas Instruments is ontwikkeld en gebruik maakt van kleine gemanipuleerde spiegels. Het licht dat door een kleurfilter passeert, wordt naar de DLP-spiegels gestuurd die de RGB-kleuren schikken in een beeld dat op het beeld wordt geprojecteerd, ook bekend als DMD.

DMD— digitaal Micro-Mirror Device (digitaal micro-spiegelapparaat)— Elke DMD bestaat uit duizenden kantelende, microscopische spiegels in een aluminiumlegering die op een verborgen draagvlak zijn gemonteerd.

Brandpuntsafstand— De afstand van het oppervlak van een lens naar zijn brandpunt.

Frequentie— Dit is de snelheid van het herhalen van elektrische signalen in cycli per seconde. Wordt gemeten in Hz (Hertz).

Hz (Hertz) — eenheid van frequentie.

Trapeziumcorrectie — Een hulpmiddel dat de vervorming van een geprojecteerd beeld (doorgaans een effect met een brede bovenzijde en een smalle onderzijde) corrigeert. Dit is meestal te wijten aan een verkeerde hoek tussen de projector en het scherm.

Maximale afstand— De afstand van een scherm tot de projector kan de afstand zijn die nodig is om een beeld te projecteren dat bruikbaar (helder genoeg) is in een volledig verduisterde kamer.

Maximale beeldgrootte — Het grootste beeld dat een projector kan projecteren in een verduisterde kamer. Dit is doorgaans beperkt door het focusbereik van de optische onderdelen.

Minimale afstand — De dichtst mogelijke positie waarop een projector een beeld kan scherpstellen op het scherm.

NTSC— National Television Standards Committee. De Noord-Amerikaanse standaard voor video en uitzendingen met een videoformaat van 525 lijnen aan 30 beelden per seconde.

PAL— Phase Alternating Line. Een Europese standaard voor video en uitzendingen met een videoformaat van 625 lijnen aan 25 beelden per seconde.

Beeld omkeren— Functie waarmee u het beeld horizontaal kunt spiegelen. Wanneer tekst, afbeeldingen, enz. worden gebruikt bij een normale voorwaartse projectie, worden ze achterwaarts weergegeven. Beeld omkeren wordt gebruikt voor projectie achteraan.

RGB— rood, groen, blauw— Wordt doorgaans gebruikt om een beeldscherm te beschrijven dat afzonderlijke signalen vereist voor elk van de drie kleuren.

S-Video—Een standaard voor videotransmissie die een 4 pin mini-DIN-aansluiting gebruikt om video-informatie te verzenden via twee signaalkabels met de naam luminantie (helderheid, Y) en chrominantie (kleur, C). S-Video wordt ook Y/C genoemd.

SECAM— Een Franse en internationale zendstandaard voor video en uitzendingen, nauw verwant met PAL maar met een andere methode voor het verzenden van kleurinformatie.

SSID — Service Set Identifiers (Service Set-ID's)— een naam die wordt gebruikt om het specifieke draadloos LAN waarmee een gebruiker een verbinding wil maken, te identificeren.

SVGA— Super Video Graphics Array— 800 x 600 pixels.

SXGA— Super Extended Graphics Array,—1280 x 1024 pixels.

UXGA— Ultra Extended Graphics Array—1600 x 1200 pixels.

VGA— Video Graphics Array—640 x 480 pixels.

XGA— Extended Video Graphics Array— 1024 x 768 pixels.

Zoomlens—Lens met een variabele brandpuntsafstand waarmee operator zijn beeld kan in- of uitzoomen om het kleiner of groter te maken.

Verhouding zoomlens— Is de verhouding tussen het kleinste en grootste beeld dat een lens kan projecteren vanaf een vaste afstand. Een zoomlensverhouding van 1.4:1 betekent bijvoorbeeld dat een beeld van 10 ft. zonder zoom een beeld van 14 ft. zou zijn bij volledige zoom.

Index

A

Aansluitingspoorten

Aansluiting voedingskabel 8

Aansluiting voor de
audio-uitgang 8

Composiet-video-aansluiting 8

Externe mini-USB-
B-aansluiting 8

S-video-aansluiting 8

VGA-A-ingang (D-sub) 8

VGA-A-uitgang (beeldscherm
loop-through) 8

VGA-B-ingang (D-sub) 8

Afstandsbediening 21

IR-ontvanger 19

B

Bedieningspaneel 19

Beveiligingsinstellingen 41

C

Contact opnemen met Dell 5, 46

D

De lamp vervangen 49

De projector aansluiten

Aansluiten met een
component-kabel 13

Aansluiten met een
composiet-kabel 12

Aansluiten met een
S-videokabel 11

Aansluiten op een computer met
een RS232-kabel 11

Composiet videokabel 12

Op de computer 9

S-videokabel 11

USB- naar USB-kabel 9

VGA- naar VGA-kabel 9, 10

VGA-naar-YPbPr-kabel 13

Voedingskabel 9, 10, 11, 12, 13

De projector in-/uitschakelen

De projector inschakelen 14

De projector uitschakelen 14

De zoom en de focus van de
projector aanpassen 16

Scherpstelling 16

Zoomring 16

Dell

contact opnemen 57

E

Energiebesparing 40

F

Fabrieksinstellingen 36

H

- Het geprojecteerde beeld aanpassen 15
 - de projector verlagen
 - Afstelbare voet 15
 - Hoogteknoop 15
 - De projectorhoogte regelen 15
- Hoofdeenheid 6
 - Bedieningspaneel 6
 - IR-ontvanger 6
 - Lens 6
 - Scherpstelring 6
 - Zoomring 6

M

- Menutime-out 37
- Menutransparantie 37

O

- ondersteuning
 - contact opnemen met Dell 57
- On-Screen Display 25
 - Hoofdmenu 25

P

- Problemen oplossen 43
 - Contact opnemen met Dell 43

R

- RS232-besturingspoort 8

S

- Snel uitschakelen 40
- Specificaties
 - Aantal pixels 51
 - Afmetingen 52
 - Audio 52
 - Contrastverhouding 51
 - Energieverbruik 52
 - Gelijkvormigheid 51
 - Geluidsniveau 52
 - Gewicht 52
 - Groote projectiescherm 51
 - Helderheid 51
 - I/O-aansluitingen 52
 - Lampklep 51
 - Omgevings- 52
 - Projectiebereik 51
 - Projectielens 51
 - Snelheid kleurenwiel 51
 - Videocompatibiliteit 51
 - Voeding 51
 - Weergeefbare kleuren 51

T

- telefoonnummers 57